

DC-Lasttrennschalter

Produktreihe D200





Sicher in Richtung Zukunft!

Visionen über Veränderungen

Energie ist eines der wichtigsten Themen, mit denen wir täglich konfrontiert werden. Für optimale Sicherheit und Verfügbarkeit gilt es, die Anforderungen an die elektrotechnische Infrastruktur genauestens zu prüfen und passende Produkte bereitzustellen.

Die Erzeugung und Nutzung von regenerativen Energien bedingt meist das Schalten von Gleichstrom. Die letzte Generation dieser Schalter trug noch Merkmale von bekannten Wechselstromschaltern.

Mit dem neuen D200 kann Sälzer jetzt einen von Grund auf neu entwickelten Schalter anbieten. Dieser hat vor allem das sichere, verlustarme und ausdauernde Schalten von Gleichstrom zum Ziel und soll in Prozessen helfen, bei denen derzeitige Schalter für Gleichstrom und Wechselstrom an ihre Grenzen kommen.

Entdecken Sie vielfältige Einsatzmöglichkeiten

- Wind- und Photovoltaik-Anlagen
- Wechselrichteranlagen für Photovoltaik
- E-Tankstellen/E-Mobilität
- DC-Elektromotoren (als Haupt- oder Reparaturschalter)
- Bahnbereiche
- Batterieladegeräte und Akkustationen



D200 – Knüpft beste Kontakte

Der D200 zeichnet sich vor allem durch eine punktgenaue Kontaktlandung aus. Die selbstreinigenden Kontakte aus Silberlegierung garantieren bei sehr geringem Kontaktverschleiß einen dauerhaft niedrigen Übergangswiderstand.

Weitere Produktmerkmale

- Doppelunterbrechung je Schaltzone
- Sehr hohe Langzeitstabilität der Schaltparameter
- Bedienerunabhängige Schaltwirkung
- Zwangsweise Betätigung der Kontakte beim Ein- und Ausschalten
- Kompakte Bauweise mit einheitlicher Bauhöhe für alle Leistungen
- Entspricht der IEC 60947-3, VDE 0660
- Geeignet für Anlagen entsprechend IEC 60364-7-712:2007

Für den sicheren Einsatz im DC-Bereich

Durch optimierte Lichtbogenablenkung sorgt Sälzer mit dem D200 für eine gesteuerte Plasma-Reduzierung. Das neue System beinhaltet außerdem ein Zusatz-Lichtbogen-Löschsystem bei Spannungen von 800 V DC bis 1000 V DC und erreicht bei einem geringen Stromwärmeverlust eine hohe thermische Stabilität.



DC-Lasttrennschalter

Produktreihe D200

ab S. 6

Technische Informationen

ab S. 21

SMD – Sälzer Modular Design



Schneller liefern durch SMD!

Das SMD-System (Sälzer Modular Design) basiert auf einem modularen Produktprinzip, so dass eine sehr hohe Flexibilität in den Produktausführungen gewährleistet wird.

SMD-Module sind einzeln vorgefertigte und geprüfte Komplettmodule. Durch Kombination dieser Grundelemente können so unterschiedlichste Schalterkonfigurationen schnell realisiert werden. Aus Grundschaltermodul, Bauformmodul und Antriebsmodul kann der vom Kunden gewünschte Schalter im SMD-Service mit wenigen Handgriffen zur Lieferung bereitgestellt werden.

Innerhalb von 24h ist die auf Ihre Anforderungen zugeschnittene Lösung auf dem Weg zu Ihnen – und das weltweit!

DC-Lasttrennschalter

Produktübersicht

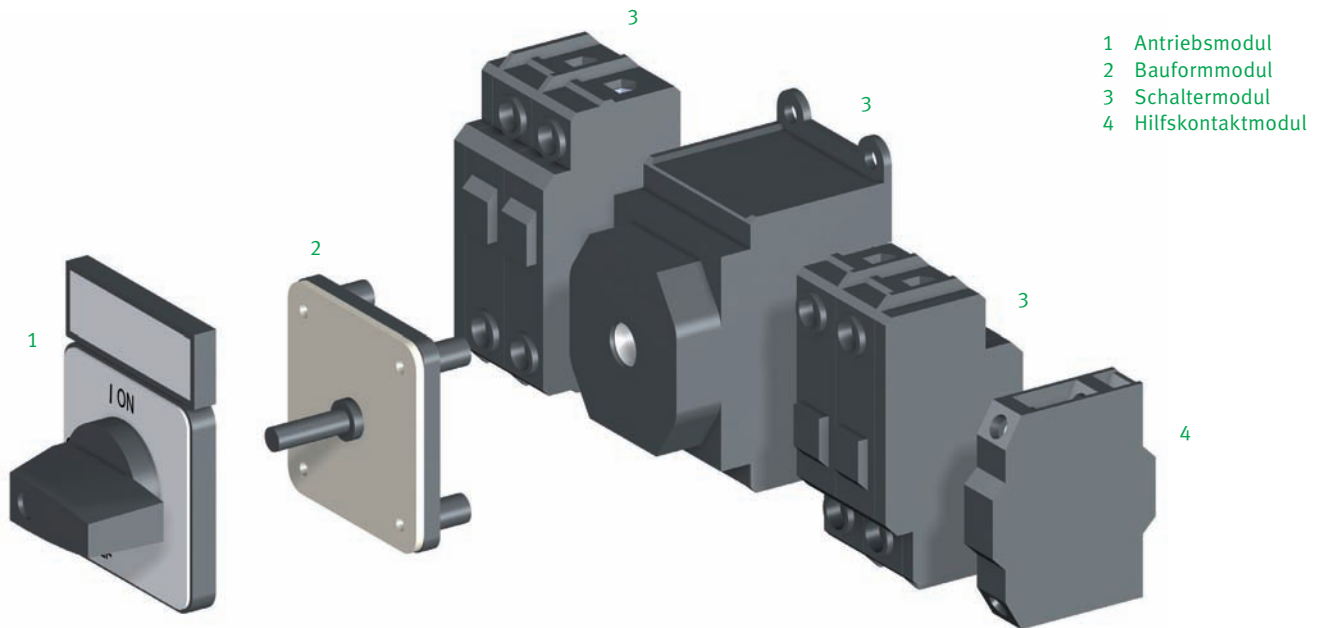

Einbauvarianten:

Fronteinbau

- Vierlochbefestigung



Bodeneinbau

- Schnappbefestigung



Gekapselte Schalter

- Isolierstoffgehäuse



Durch praxisgerechte Montagearten sowie durch eine große Kombinationsvielfalt der Antriebsmodule in Form und Farbe sind Lasttrennschalter vielseitig einsetzbar!

Alle Produkte sind in verschiedenen Ausführungen erhältlich!

Aufbau der Bestellnummer:

Die 16-stellige Bestellnummer eines Komplettschalters setzt sich aus den drei Identnummern für Typ, Schaltprogramm und Bauform zusammen:



- der **Typ** legt die Baugröße und die Leistungsdaten fest
- das **Schaltprogramm** definiert die Schaltung
- die **Bauform** bestimmt die Einbauart, die Zusatzeinrichtung und den Antrieb.

Jedem Komplettschalter wird zusätzlich zur Bestellnummer ein maschinenlesbarer 13-stelliger EAN-Code zugeordnet.

Auf den einzelnen Produktseiten sind alle Kombinationsmöglichkeiten mit den gängigen Schaltprogrammen bereits aufgelistet, so dass Sie lediglich die Bestellnummer für den Komplettschalter auszuwählen brauchen.

Weitere Schaltprogramme und Hilfskontaktmodule finden Sie ab Seite 21. Für die Festlegung der neuen Bestellnummer muss die Identnummer des Schaltprogramms dann durch die Nummer der neuen Auswahl ersetzt werden.

DC-Lasttrennschalter / Produktreihe D200

Fronteinbau Vierlochbefestigung

Fronteinbau

- Fronteinbauswitcher mit Vierlochbefestigung 36 × 36 mm
- 2-polig
- 250 V bis 1000 V DC
- 10 A bis 50 A
- IP66

- Haupt-/Notausschalter
- Hauptschalter
- Ein-/Ausschalter





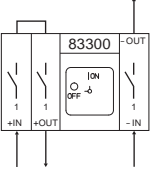
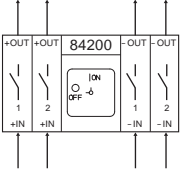



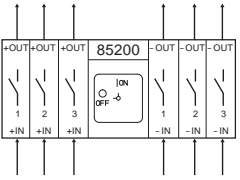

Schaltprogramm	→ Haupt-/Notausschalter:													
	Bemessungsdaten (IEC 60947)					Anschlussquerschnitte (mm ²)				Vorhängeschlossperre N-Griff gelb/rot		Vorhängeschlossperre M-Griff gelb/rot		Griffverriegelung V-Griff gelb/rot
	Betriebsstrom DC21-B I _e bei					eindrätig		feindrätig						
	250 V	450 V	650 V	800 V	1000 V	min	max	min	max	Bestellnummer		Bestellnummer		Bestellnummer
83200 1 String 	20 A	16 A	10 A			1	10	0,75	6	D211-83200-033N4		D211-83200-033M4		D211-83200-033V4
		32 A	20 A			1	10	0,75	6	D221-83200-033N4		D221-83200-033M4		D221-83200-033V4
	50 A	40 A	32 A			4	16	2,5	10	D222-83200-033N4		D222-83200-033M4		D222-83200-033V4
				32 A	20 A	1	10	0,75	6	D241-83200-033N4		D241-83200-033M4		D241-83200-033V4
				50 A	20 A	4	16	2,5	10	D242-83200-033N4		D242-83200-033M4		D242-83200-033V4
	→ Hauptschalter:													
	Bemessungsdaten (IEC 60947)					Anschlussquerschnitte (mm ²)				Vorhängeschlossperre N-Griff schwarz		Vorhängeschlossperre M-Griff schwarz		Griffverriegelung V-Griff silber/schwarz
	Betriebsstrom DC21-B I _e bei					eindrätig		feindrätig						
	250 V	450 V	650 V	800 V	1000 V	min	max	min	max	Bestellnummer		Bestellnummer		Bestellnummer
	20 A	16 A	10 A			1	10	0,75	6	D211-83200-033N1		D211-83200-033M1		D211-83200-033V1
		32 A	20 A			1	10	0,75	6	D221-83200-033N1		D221-83200-033M1		D221-83200-033V1
	50 A	40 A	32 A			4	16	2,5	10	D222-83200-033N1		D222-83200-033M1		D222-83200-033V1
				32 A	20 A	1	10	0,75	6	D241-83200-033N1		D241-83200-033M1		D241-83200-033V1
				50 A	20 A	4	16	2,5	10	D242-83200-033N1		D242-83200-033M1		D242-83200-033V1
	→ Ein-/Ausschalter:													
	Bemessungsdaten (IEC 60947)					Anschlussquerschnitte (mm ²)				M-Griff silber/schwarz				
	Betriebsstrom DC21-B I _e bei					eindrätig		feindrätig						
	250 V	450 V	650 V	800 V	1000 V	min	max	min	max	Bestellnummer				
	20 A	16 A	10 A			1	10	0,75	6	D211-83200-003M1				
		32 A	20 A			1	10	0,75	6	D221-83200-003M1				
	50 A	40 A	32 A			4	16	2,5	10	D222-83200-003M1				
				32 A	20 A	1	10	0,75	6	D241-83200-003M1				
				50 A	20 A	4	16	2,5	10	D242-83200-003M1				

Schaltprogramm		→ Haupt-/Notausschalter:										
83300 1 String 	Bemessungsdaten (IEC 60947)					Anschlussquerschnitte (mm ²)				Vorhängeschlossperre N-Griff gelb/rot	Vorhängeschlossperre M-Griff gelb/rot	Griffverriegelung V-Griff gelb/rot
	Betriebsstrom DC21-B I _e bei					eindrätig		feindrätig				
	250 V	450 V	650 V	800 V	1000 V	min	max	min	max	Bestellnummer	Bestellnummer	Bestellnummer
				32 A	32 A	1	10	0,75	6	D241-83300-033N4	D241-83300-033M4	D241-83300-033V4
			50 A	50 A	4	16	2,5	10	D242-83300-033N4	D242-83300-033M4	D242-83300-033V4	
→ Hauptschalter:												
Bemessungsdaten (IEC 60947)					Anschlussquerschnitte (mm ²)				Vorhängeschlossperre N-Griff schwarz	Vorhängeschlossperre M-Griff schwarz	Griffverriegelung V-Griff silber/schwarz	
Betriebsstrom DC21-B I _e bei					eindrätig		feindrätig					
250 V	450 V	650 V	800 V	1000 V	min	max	min	max	Bestellnummer	Bestellnummer	Bestellnummer	
			32 A	32 A	1	10	0,75	6	D241-83300-033N1	D241-83300-033M1	D241-83300-033V1	
			50 A	50 A	4	16	2,5	10	D242-83300-033N1	D242-83300-033M1	D242-83300-033V1	
→ Ein-/Ausschalter:												
Bemessungsdaten (IEC 60947)					Anschlussquerschnitte (mm ²)				M-Griff silber/schwarz			
Betriebsstrom DC21-B I _e bei					eindrätig		feindrätig					
250 V	450 V	650 V	800 V	1000 V	min	max	min	max	Bestellnummer			
			32 A	32 A	1	10	0,75	6	D241-83300-003M1			
			50 A	50 A	4	16	2,5	10	D242-83300-003M1			
→ Haupt-/Notausschalter:												
84200 2 Strings 	Bemessungsdaten (IEC 60947)					Anschlussquerschnitte (mm ²)				Vorhängeschlossperre N-Griff gelb/rot	Vorhängeschlossperre M-Griff gelb/rot	Griffverriegelung V-Griff gelb/rot
	Betriebsstrom DC21-B I _e bei					eindrätig		feindrätig				
	250 V	450 V	650 V	800 V	1000 V	min	max	min	max	Bestellnummer	Bestellnummer	Bestellnummer
	20 A	16 A	10 A			1	10	0,75	6	D211-84200-033N4	D211-84200-033M4	D211-84200-033V4
									D221-84200-033N4	D221-84200-033M4	D221-84200-033V4	
									D222-84200-033N4	D222-84200-033M4	D222-84200-033V4	
			32 A	20 A					D241-84200-033N4	D241-84200-033M4	D241-84200-033V4	
			50 A	40 A	32 A				D242-84200-033N4	D242-84200-033M4	D242-84200-033V4	
			32 A	20 A					D241-84200-033N4	D241-84200-033M4	D241-84200-033V4	
			50 A	20 A					D242-84200-033N4	D242-84200-033M4	D242-84200-033V4	
→ Hauptschalter:												
Bemessungsdaten (IEC 60947)					Anschlussquerschnitte (mm ²)				Vorhängeschlossperre N-Griff schwarz	Vorhängeschlossperre M-Griff schwarz	Griffverriegelung V-Griff silber/schwarz	
Betriebsstrom DC21-B I _e bei					eindrätig		feindrätig					
250 V	450 V	650 V	800 V	1000 V	min	max	min	max	Bestellnummer	Bestellnummer	Bestellnummer	
20 A	16 A	10 A			1	10	0,75	6	D211-84200-033N1	D211-84200-033M1	D211-84200-033V1	
									D221-84200-033N1	D221-84200-033M1	D221-84200-033V1	
									D222-84200-033N1	D222-84200-033M1	D222-84200-033V1	
			32 A	20 A					D241-84200-033N1	D241-84200-033M1	D241-84200-033V1	
			50 A	40 A	32 A				D242-84200-033N1	D242-84200-033M1	D242-84200-033V1	
			32 A	20 A					D241-84200-033N1	D241-84200-033M1	D241-84200-033V1	
			50 A	20 A					D242-84200-033N1	D242-84200-033M1	D242-84200-033V1	
→ Ein-/Ausschalter:												
Bemessungsdaten (IEC 60947)					Anschlussquerschnitte (mm ²)				M-Griff silber/schwarz			
Betriebsstrom DC21-B I _e bei					eindrätig		feindrätig					
250 V	450 V	650 V	800 V	1000 V	min	max	min	max	Bestellnummer			
20 A	16 A	10 A			1	10	0,75	6	D211-84200-003M1			
									D221-84200-003M1			
									D222-84200-003M1			
			32 A	20 A					D241-84200-003M1			
			50 A	40 A	32 A				D242-84200-003M1			
			32 A	20 A					D241-84200-003M1			
			50 A	20 A					D242-84200-003M1			

DC-Lasttrennschalter / Produktreihe D200

Fronteinbau Vierlochbefestigung

Schaltprogramm	→ Haupt-/Notausschalter:											
	Bemessungsdaten (IEC 60947)					Anschlussquerschnitte (mm ²)				Vorhängeschlossperre N-Griff gelb/rot	Vorhängeschlossperre M-Griff gelb/rot	Griffverriegelung V-Griff gelb/rot
85200 3 Strings 	Betriebsstrom DC21-B I _e bei					eindrätig		feindrätig				
	250 V	450 V	650 V	800 V	1000 V	min	max	min	max	Bestellnummer	Bestellnummer	Bestellnummer
	20 A	16 A	10 A			1	10	0,75	6	D211-85200-033N4	D211-85200-033M4	D211-85200-033V4
		32 A	20 A			1	10	0,75	6	D221-85200-033N4	D221-85200-033M4	D221-85200-033V4
	50 A	40 A	32 A			4	16	2,5	10	D222-85200-033N4	D222-85200-033M4	D222-85200-033V4
			32 A	20 A	1	10	0,75	6	D241-85200-033N4	D241-85200-033M4	D241-85200-033V4	
			50 A	20 A	4	16	2,5	10	D242-85200-033N4	D242-85200-033M4	D242-85200-033V4	
→ Hauptschalter:												
Bemessungsdaten (IEC 60947)					Anschlussquerschnitte (mm ²)				Vorhängeschlossperre N-Griff schwarz	Vorhängeschlossperre M-Griff schwarz	Griffverriegelung V-Griff silber/schwarz	
Betriebsstrom DC21-B I _e bei					eindrätig		feindrätig					
250 V	450 V	650 V	800 V	1000 V	min	max	min	max	Bestellnummer	Bestellnummer	Bestellnummer	
20 A	16 A	10 A			1	10	0,75	6	D211-85200-033N1	D211-85200-033M1	D211-85200-033V1	
	32 A	20 A			1	10	0,75	6	D221-85200-033N1	D221-85200-033M1	D221-85200-033V1	
50 A	40 A	32 A			4	16	2,5	10	D222-85200-033N1	D222-85200-033M1	D222-85200-033V1	
			32 A	20 A	1	10	0,75	6	D241-85200-033N1	D241-85200-033M1	D241-85200-033V1	
			50 A	20 A	4	16	2,5	10	D242-85200-033N1	D242-85200-033M1	D242-85200-033V1	
→ Ein-/Ausschalter:												
Bemessungsdaten (IEC 60947)					Anschlussquerschnitte (mm ²)				M-Griff silber/schwarz			
Betriebsstrom DC21-B I _e bei					eindrätig		feindrätig					
250 V	450 V	650 V	800 V	1000 V	min	max	min	max	Bestellnummer			
20 A	16 A	10 A			1	10	0,75	6	D211-85200-003M1			
	32 A	20 A			1	10	0,75	6	D221-85200-003M1			
50 A	40 A	32 A			4	16	2,5	10	D222-85200-003M1			
			32 A	20 A	1	10	0,75	6	D241-85200-003M1			
			50 A	20 A	4	16	2,5	10	D242-85200-003M1			

Weitere Schaltprogramme ab Seite 21.

Abmessungen in mm:

Aufbau der Bestellnummer

Typ	Schaltprogramm	Bauform
D211	85200	003M1
Best.-Nr.	D211-85200-003M1	

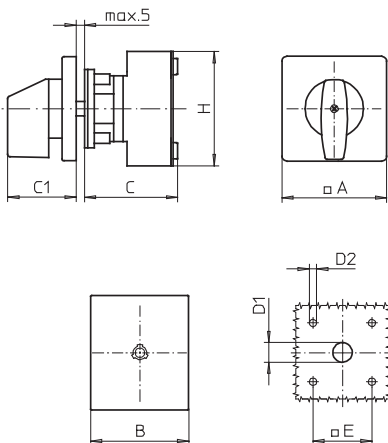

Bauform	Schaltprogramm	A	B	C	C1	D1	D2	E	H
003M1 / 033V1 / 033V4	83200	48	77	61	32	12	4,5	36	80
003M1 / 033V1 / 033V4	83300	48	92	61	32	12	4,5	36	80
003M1 / 033V1 / 033V4	84200	48	106	61	32	12	4,5	36	80
003M1 / 033V1 / 033V4	85200	48	135	61	32	12	4,5	36	80
033M1 / 033M4	83200	67	77	61	38	12	4,5	36	80
033M1 / 033M4	83300	67	92	61	38	12	4,5	36	80
033M1 / 033M4	84200	67	106	61	38	12	4,5	36	80
033M1 / 033M4	85200	67	135	61	38	12	4,5	36	80
033N1 / 033N4	83200	67	77	61	33	12	4,5	36	80
033N1 / 033N4	83300	67	92	61	33	12	4,5	36	80
033N1 / 033N4	84200	67	106	61	33	12	4,5	36	80
033N1 / 033N4	85200	67	135	61	33	12	4,5	36	80

Bodeneinbau

- Bodeneinbauswitcher mit Schnappbefestigung
- für Installationsverteiler
- 2-polig
- 250 V bis 1000 V DC
- 10 A bis 50 A
- IP30

- Haupt-/Notausschalter
- Hauptschalter
- Ein-/Ausschalter



Schaltprogramm	Bemessungsdaten (IEC 60947)		Anschlussquerschnitte (mm ²)				→ Haupt-/Notausschalter:	→ Hauptschalter:	→ Ein-/Ausschalter:			
	Betriebsstrom DC21-B I _n bei					eindrätig		feindrätig		Griffverriegelung V-Griff gelb/rot	Griffverriegelung V-Griff silber/schwarz	M-Griff silber/schwarz
	250 V	450 V	650 V	800 V	1000 V	min	max	min	max	Bestellnummer	Bestellnummer	Bestellnummer
83200 1 String 	20 A	16 A	10 A			1	10	0,75	6	D211-83200-026V4	D211-83200-026V1	D211-83200-026M1
		32 A	20 A			1	10	0,75	6	D221-83200-026V4	D221-83200-026V1	D221-83200-026M1
	50 A	40 A	32 A			4	16	2,5	10	D222-83200-026V4	D222-83200-026V1	D222-83200-026M1
				32 A	20 A	1	10	0,75	6	D241-83200-026V4	D241-83200-026V1	D241-83200-026M1
			50 A	20 A		4	16	2,5	10	D242-83200-026V4	D242-83200-026V1	D242-83200-026M1
83300 1 String 				32 A	32 A	1	10	0,75	6	D241-83300-026V4	D241-83300-026V1	D241-83300-026M1
				50 A	50 A	4	16	2,5	10	D242-83300-026V4	D242-83300-026V1	D242-83300-026M1
84200 2 Strings 	20 A	16 A	10 A			1	10	0,75	6	D211-84200-026V4	D211-84200-026V1	D211-84200-026M1
		32 A	20 A			1	10	0,75	6	D221-84200-026V4	D221-84200-026V1	D221-84200-026M1
	50 A	40 A	32 A			4	16	2,5	10	D222-84200-026V4	D222-84200-026V1	D222-84200-026M1
				32 A	20 A	1	10	0,75	6	D241-84200-026V4	D241-84200-026V1	D241-84200-026M1
			50 A	20 A		4	16	2,5	10	D242-84200-026V4	D242-84200-026V1	D242-84200-026M1
85200 3 Strings 	20 A	16 A	10 A			1	10	0,75	6	D211-85200-026V4	D211-85200-026V1	D211-85200-026M1
		32 A	20 A			1	10	0,75	6	D221-85200-026V4	D221-85200-026V1	D221-85200-026M1
	50 A	40 A	32 A			4	16	2,5	10	D222-85200-026V4	D222-85200-026V1	D222-85200-026M1
				32 A	20 A	1	10	0,75	6	D241-85200-026V4	D241-85200-026V1	D241-85200-026M1
			50 A	20 A		4	16	2,5	10	D242-85200-026V4	D242-85200-026V1	D242-85200-026M1

Weitere Schaltprogramme ab Seite 21.

Abmessungen in mm:

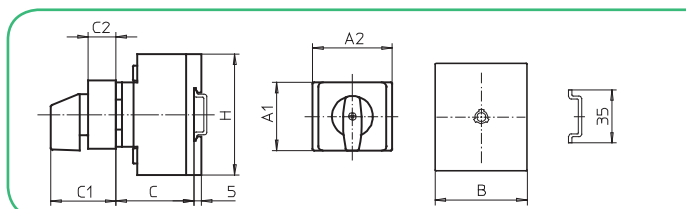

Schaltprogramm	A 1	A 2	B	C	C 1	C 2	H
83200	45	48	77	42	42	15,5	80
83300	45	48	92	42	42	15,5	80
84200	45	48	106	42	42	15,5	80
85200	45	48	135	42	42	15,5	80

DC-Lasttrennschalter / Produktreihe D200

Bodeneinbau Schnappbefestigung mit Türkupplung

Bodeneinbau

- Bodeneinbauswitcher mit Schnappbefestigung
- Türkupplung mit Modularachsverlängerung
- Vierlochbefestigung 36 × 36 mm (frontseitig)
- 2-polig
- 250 V bis 1000 V DC
- 10 A bis 50 A
- IP66 frontseitig

- Haupt-/Notausschalter
- Hauptschalter
- Ein-/Ausschalter



i Schalter mit **Modularachsverlängerung** können durch das Aufstecken zusätzlicher Module auf das benötigte Einbaumaß verlängert werden. Die zugehörigen Verlängerungsbauteile finden Sie auf S. 22.

Schaltprogramm	→ Haupt-/Notausschalter:											
	Bemessungsdaten (IEC 60947)					Anschlussquerschnitte (mm ²)				Vorhängeschlossperre N-Griff gelb/rot	Vorhängeschlossperre M-Griff gelb/rot	Griffverriegelung V-Griff gelb/rot
	Betriebsstrom DC21-B I _e bei					eindrätig		feindrätig				
	250 V	450 V	650 V	800 V	1000 V	min	max	min	max	Bestellnummer	Bestellnummer	Bestellnummer
83200 1 String 	20 A	16 A	10 A			1	10	0,75	6	D211-83200-232N4	D211-83200-232M4	D211-83200-232V4
		32 A	20 A			1	10	0,75	6	D221-83200-232N4	D221-83200-232M4	D221-83200-232V4
	50 A	40 A	32 A			4	16	2,5	10	D222-83200-232N4	D222-83200-232M4	D222-83200-232V4
				32 A	20 A	1	10	0,75	6	D241-83200-232N4	D241-83200-232M4	D241-83200-232V4
				50 A	20 A	4	16	2,5	10	D242-83200-232N4	D242-83200-232M4	D242-83200-232V4
	→ Hauptschalter:											
	Bemessungsdaten (IEC 60947)					Anschlussquerschnitte (mm ²)				Vorhängeschlossperre N-Griff schwarz	Vorhängeschlossperre M-Griff schwarz	Griffverriegelung V-Griff silber/schwarz
	Betriebsstrom DC21-B I _e bei					eindrätig		feindrätig				
	250 V	450 V	650 V	800 V	1000 V	min	max	min	max	Bestellnummer	Bestellnummer	Bestellnummer
	20 A	16 A	10 A			1	10	0,75	6	D211-83200-232N1	D211-83200-232M1	D211-83200-232V1
		32 A	20 A			1	10	0,75	6	D221-83200-232N1	D221-83200-232M1	D221-83200-232V1
	50 A	40 A	32 A			4	16	2,5	10	D222-83200-232N1	D222-83200-232M1	D222-83200-232V1
				32 A	20 A	1	10	0,75	6	D241-83200-232N1	D241-83200-232M1	D241-83200-232V1
				50 A	20 A	4	16	2,5	10	D242-83200-232N1	D242-83200-232M1	D242-83200-232V1
	→ Ein-/Ausschalter:											
	Bemessungsdaten (IEC 60947)					Anschlussquerschnitte (mm ²)				M-Griff silber/schwarz		
	Betriebsstrom DC21-B I _e bei					eindrätig		feindrätig				
	250 V	450 V	650 V	800 V	1000 V	min	max	min	max	Bestellnummer		
	20 A	16 A	10 A			1	10	0,75	6	D211-83200-241M1		
		32 A	20 A			1	10	0,75	6	D221-83200-241M1		
	50 A	40 A	32 A			4	16	2,5	10	D222-83200-241M1		
				32 A	20 A	1	10	0,75	6	D241-83200-241M1		
				50 A	20 A	4	16	2,5	10	D242-83200-241M1		

Schaltprogramm	→ Haupt-/Notausschalter:											
	Bemessungsdaten (IEC 60947)					Anschlussquerschnitte (mm ²)				Vorhängeschlossperre N-Griff gelb/rot	Vorhängeschlossperre M-Griff gelb/rot	Griffverriegelung V-Griff gelb/rot
83300 1 String	Betriebsstrom DC21-B I _e bei					eindrätig		feindrätig				
	250 V	450 V	650 V	800 V	1000 V	min	max	min	max	Bestellnummer	Bestellnummer	Bestellnummer
				32 A	32 A	1	10	0,75	6	D241-83300-232N4	D241-83300-232M4	D241-83300-232V4
				50 A	50 A	4	16	2,5	10	D242-83300-232N4	D242-83300-232M4	D242-83300-232V4
→ Hauptschalter:												
Bemessungsdaten (IEC 60947)												
Betriebsstrom DC21-B I _e bei					eindrätig		feindrätig		Vorhängeschlossperre N-Griff schwarz	Vorhängeschlossperre M-Griff schwarz	Griffverriegelung V-Griff silber/schwarz	
250 V	450 V	650 V	800 V	1000 V	min	max	min	max	Bestellnummer	Bestellnummer	Bestellnummer	
			32 A	32 A	1	10	0,75	6	D241-83300-232N1	D241-83300-232M1	D241-83300-232V1	
			50 A	50 A	4	16	2,5	10	D242-83300-232N1	D242-83300-232M1	D242-83300-232V1	
→ Ein-/Ausschalter:												
Bemessungsdaten (IEC 60947)												
Betriebsstrom DC21-B I _e bei					eindrätig		feindrätig		M-Griff silber/schwarz			
250 V	450 V	650 V	800 V	1000 V	min	max	min	max	Bestellnummer			
			32 A	32 A	1	10	0,75	6	D241-83300-241M1			
			50 A	50 A	4	16	2,5	10	D242-83300-241M1			
84200 2 Strings	→ Haupt-/Notausschalter:											
	Bemessungsdaten (IEC 60947)					Anschlussquerschnitte (mm ²)				Vorhängeschlossperre N-Griff gelb/rot	Vorhängeschlossperre M-Griff gelb/rot	Griffverriegelung V-Griff gelb/rot
20 A	Betriebsstrom DC21-B I _e bei					eindrätig		feindrätig				
	250 V	450 V	650 V	800 V	1000 V	min	max	min	max	Bestellnummer	Bestellnummer	Bestellnummer
	16 A	10 A				1	10	0,75	6	D211-84200-232N4	D211-84200-232M4	D211-84200-232V4
	32 A	20 A				1	10	0,75	6	D221-84200-232N4	D221-84200-232M4	D221-84200-232V4
	50 A	40 A	32 A			4	16	2,5	10	D222-84200-232N4	D222-84200-232M4	D222-84200-232V4
			32 A	20 A		1	10	0,75	6	D241-84200-232N4	D241-84200-232M4	D241-84200-232V4
			50 A	20 A		4	16	2,5	10	D242-84200-232N4	D242-84200-232M4	D242-84200-232V4
→ Hauptschalter:												
Bemessungsdaten (IEC 60947)												
Betriebsstrom DC21-B I _e bei					eindrätig		feindrätig		Vorhängeschlossperre N-Griff schwarz	Vorhängeschlossperre M-Griff schwarz	Griffverriegelung V-Griff silber/schwarz	
20 A	16 A	10 A			min	max	min	max	Bestellnummer	Bestellnummer	Bestellnummer	
					1	10	0,75	6	D211-84200-232N1	D211-84200-232M1	D211-84200-232V1	
					1	10	0,75	6	D221-84200-232N1	D221-84200-232M1	D221-84200-232V1	
					4	16	2,5	10	D222-84200-232N1	D222-84200-232M1	D222-84200-232V1	
			32 A	20 A	1	10	0,75	6	D241-84200-232N1	D241-84200-232M1	D241-84200-232V1	
			50 A	20 A	4	16	2,5	10	D242-84200-232N1	D242-84200-232M1	D242-84200-232V1	
→ Ein-/Ausschalter:												
Bemessungsdaten (IEC 60947)												
Betriebsstrom DC21-B I _e bei					eindrätig		feindrätig		M-Griff silber/schwarz			
20 A	16 A	10 A			min	max	min	max	Bestellnummer			
					1	10	0,75	6	D211-84200-241M1			
					1	10	0,75	6	D221-84200-241M1			
					4	16	2,5	10	D222-84200-241M1			
			32 A	20 A	1	10	0,75	6	D241-84200-241M1			
			50 A	20 A	4	16	2,5	10	D242-84200-241M1			

DC-Lasttrennschalter / Produktreihe D200

Bodeneinbau Schnappbefestigung mit Türkupplung

Schaltprogramm	→ Haupt-/Notausschalter:											
	Bemessungsdaten (IEC 60947)					Anschlussquerschnitte (mm ²)				Vorhängeschlossperre N-Griff gelb/rot	Vorhängeschlossperre M-Griff gelb/rot	Griffverriegelung V-Griff gelb/rot
85200 3 Strings	Betriebsstrom DC21-B I _e bei					eindrätig		feindrätig				
	250 V	450 V	650 V	800 V	1000 V	min	max	min	max			
	20 A	16 A	10 A			1	10	0,75	6	D211-85200-232N4	D211-85200-232M4	D211-85200-232V4
		32 A	20 A			1	10	0,75	6	D221-85200-232N4	D221-85200-232M4	D221-85200-232V4
	50 A	40 A	32 A			4	16	2,5	10	D222-85200-232N4	D222-85200-232M4	D222-85200-232V4
				32 A	20 A	1	10	0,75	6	D241-85200-232N4	D241-85200-232M4	D241-85200-232V4
				50 A	20 A	4	16	2,5	10	D242-85200-232N4	D242-85200-232M4	D242-85200-232V4
→ Hauptschalter:												
	Bemessungsdaten (IEC 60947)					Anschlussquerschnitte (mm ²)				Vorhängeschlossperre N-Griff schwarz	Vorhängeschlossperre M-Griff schwarz	Griffverriegelung V-Griff silber/schwarz
	Betriebsstrom DC21-B I _e bei					eindrätig		feindrätig				
250 V	450 V	650 V	800 V	1000 V	min	max	min	max	Bestellnummer			
	20 A	16 A	10 A			1	10	0,75	6	D211-85200-232N1	D211-85200-232M1	D211-85200-232V1
		32 A	20 A			1	10	0,75	6	D221-85200-232N1	D221-85200-232M1	D221-85200-232V1
	50 A	40 A	32 A			4	16	2,5	10	D222-85200-232N1	D222-85200-232M1	D222-85200-232V1
				32 A	20 A	1	10	0,75	6	D241-85200-232N1	D241-85200-232M1	D241-85200-232V1
				50 A	20 A	4	16	2,5	10	D242-85200-232N1	D242-85200-232M1	D242-85200-232V1
→ Ein-/Ausschalter:												
	Bemessungsdaten (IEC 60947)					Anschlussquerschnitte (mm ²)				M-Griff silber/schwarz		
	Betriebsstrom DC21-B I _e bei					eindrätig		feindrätig				
250 V	450 V	650 V	800 V	1000 V	min	max	min	max	Bestellnummer			
	20 A	16 A	10 A			1	10	0,75	6	D211-85200-241M1		
		32 A	20 A			1	10	0,75	6	D221-85200-241M1		
	50 A	40 A	32 A			4	16	2,5	10	D222-85200-241M1		
				32 A	20 A	1	10	0,75	6	D241-85200-241M1		
				50 A	20 A	4	16	2,5	10	D242-85200-241M1		

Weitere Schaltprogramme ab Seite 21.

Abmessungen in mm:

Aufbau der Bestellnummer

Typ	Schaltprogramm	Bauform
D211	85200	241M1
Best.-Nr.	D211-85200-241M1	

Bauform	Schaltprogramm	A	B	C _{min}	C _{max}	C1	D1	D2	E	H
241M1 / 232V1 / 232V4	83200	48	77	92	109	32	12	4,5	36	80
241M1 / 232V1 / 232V4	83300	48	92	92	109	32	12	4,5	36	80
241M1 / 232V1 / 232V4	84200	48	106	92	109	32	12	4,5	36	80
241M1 / 232V1 / 232V4	85200	48	135	92	109	32	12	4,5	36	80
232M1 / 232M4	83200	67	77	92	109	38	15	4,5	36	80
232M1 / 232M4	83300	67	92	92	109	38	15	4,5	36	80
232M1 / 232M4	84200	67	106	92	109	38	15	4,5	36	80
232M1 / 232M4	85200	67	135	92	109	38	15	4,5	36	80
232N1 / 232N4	83200	67	77	92	109	33	15	4,5	36	80
232N1 / 232N4	83300	67	92	92	109	33	15	4,5	36	80
232N1 / 232N4	84200	67	106	92	109	33	15	4,5	36	80
232N1 / 232N4	85200	67	135	92	109	33	15	4,5	36	80

Gekapselte Schalter

- Isolierstoffgehäuse (Polycarbonat)
- 125 × 100 × 85 mm (H × B × T)
- Deckelverriegelung in EIN-Stellung
- 2-polig
- 250 V bis 1000 V DC
- 10 A bis 50 A
- IP66

- Haupt-/Notausschalter
- Hauptschalter
- Ein-/Ausschalter



Schaltprogramm	→ Haupt-/Notausschalter:											
	Bemessungsdaten (IEC 60947)					Anschlussquerschnitte (mm ²)				Vorhängeschlossperre N-Griff gelb/rot	Vorhängeschlossperre M-Griff gelb/rot	Griffverriegelung V-Griff gelb/rot
83200 1 String	Betriebsstrom DC21-B I _e bei					eindrätig		feindrätig				
	250 V	450 V	650 V	800 V	1000 V	min	max	min	max	Bestellnummer	Bestellnummer	Bestellnummer
	20 A	16 A	10 A			1	10	0,75	6	D211-83200-700N4	D211-83200-700M4	D211-83200-700V4
		32 A	20 A			1	10	0,75	6	D221-83200-700N4	D221-83200-700M4	D221-83200-700V4
	50 A	40 A	32 A			4	16	2,5	10	D222-83200-700N4	D222-83200-700M4	D222-83200-700V4
				32 A	20 A	1	10	0,75	6	D241-83200-700N4	D241-83200-700M4	D241-83200-700V4
				50 A	20 A	4	16	2,5	10	D242-83200-700N4	D242-83200-700M4	D242-83200-700V4
	→ Hauptschalter:											
	Bemessungsdaten (IEC 60947)					Anschlussquerschnitte (mm ²)				Vorhängeschlossperre N-Griff schwarz	Vorhängeschlossperre M-Griff schwarz	Griffverriegelung V-Griff silber/schwarz
	Betriebsstrom DC21-B I _e bei					eindrätig		feindrätig				
	250 V	450 V	650 V	800 V	1000 V	min	max	min	max	Bestellnummer	Bestellnummer	Bestellnummer
	20 A	16 A	10 A			1	10	0,75	6	D211-83200-700N1	D211-83200-700M1	D211-83200-700V1
		32 A	20 A			1	10	0,75	6	D221-83200-700N1	D221-83200-700M1	D221-83200-700V1
	50 A	40 A	32 A			4	16	2,5	10	D222-83200-700N1	D222-83200-700M1	D222-83200-700V1
				32 A	20 A	1	10	0,75	6	D241-83200-700N1	D241-83200-700M1	D241-83200-700V1
				50 A	20 A	4	16	2,5	10	D242-83200-700N1	D242-83200-700M1	D242-83200-700V1
	→ Ein-/Ausschalter:											
	Bemessungsdaten (IEC 60947)					Anschlussquerschnitte (mm ²)				M-Griff silber/schwarz		
	Betriebsstrom DC21-B I _e bei					eindrätig		feindrätig				
	250 V	450 V	650 V	800 V	1000 V	min	max	min	max	Bestellnummer		
	20 A	16 A	10 A			1	10	0,75	6	D211-83200-701M1		
		32 A	20 A			1	10	0,75	6	D221-83200-701M1		
	50 A	40 A	32 A			4	16	2,5	10	D222-83200-701M1		
				32 A	20 A	1	10	0,75	6	D241-83200-701M1		
				50 A	20 A	4	16	2,5	10	D242-83200-701M1		

Weitere Schaltprogramme ab Seite 21.

Abmessungen in mm:

Bauform	H1	B1	T1	T2	2×M	H2
700M1 / 700M4	125	100	85	38	20/25	115
700N1 / 700N4	125	100	85	33	20/25	115
700V1 / 700V4 / 701M1	125	100	85	32	20/25	115

DC-Lasttrennschalter / Produktreihe D200

Gekapselte Schalter mit Isolierstoffgehäuse 175 × 115 × 100 mm

Gekapselte Schalter

- Isolierstoffgehäuse (Polycarbonat)
- 175 × 115 × 100 mm (H × B × T)
- Deckelverriegelung in EIN-Stellung
- 2-polig
- 250 V bis 1000 V DC
- 10 A bis 50 A
- IP66

- Haupt-/Notausschalter
- Hauptschalter
- Ein-/Ausschalter



Schaltprogramm	→ Haupt-/Notausschalter:														
	Bemessungsdaten (IEC 60947)					Anschlussquerschnitte (mm ²)				Vorhängeschlossperre N-Griff gelb/rot		Vorhängeschlossperre M-Griff gelb/rot		Griffverriegelung V-Griff gelb/rot	
83200 1 String	Betriebsstrom DC21-B I _e bei					eindrätig		feindrätig							
	250 V	450 V	650 V	800 V	1000 V	min	max	min	max	Bestellnummer		Bestellnummer		Bestellnummer	
	20 A	16 A	10 A			1	10	0,75	6	D211-83200-710N4		D211-83200-710M4		D211-83200-710V4	
		32 A	20 A			1	10	0,75	6	D221-83200-710N4		D221-83200-710M4		D221-83200-710V4	
	50 A	40 A	32 A			4	16	2,5	10	D222-83200-710N4		D222-83200-710M4		D222-83200-710V4	
				32 A	20 A	1	10	0,75	6	D241-83200-710N4		D241-83200-710M4		D241-83200-710V4	
				50 A	20 A	4	16	2,5	10	D242-83200-710N4		D242-83200-710M4		D242-83200-710V4	
→ Hauptschalter:															
Bemessungsdaten (IEC 60947)					Anschlussquerschnitte (mm ²)				Vorhängeschlossperre N-Griff schwarz		Vorhängeschlossperre M-Griff schwarz		Griffverriegelung V-Griff silber/schwarz		
83200	Betriebsstrom DC21-B I _e bei					eindrätig		feindrätig							
	250 V	450 V	650 V	800 V	1000 V	min	max	min	max	Bestellnummer		Bestellnummer		Bestellnummer	
	20 A	16 A	10 A			1	10	0,75	6	D211-83200-710N1		D211-83200-710M1		D211-83200-710V1	
		32 A	20 A			1	10	0,75	6	D221-83200-710N1		D221-83200-710M1		D221-83200-710V1	
	50 A	40 A	32 A			4	16	2,5	10	D222-83200-710N1		D222-83200-710M1		D222-83200-710V1	
				32 A	20 A	1	10	0,75	6	D241-83200-710N1		D241-83200-710M1		D241-83200-710V1	
				50 A	20 A	4	16	2,5	10	D242-83200-710N1		D242-83200-710M1		D242-83200-710V1	
→ Ein-/Ausschalter:															
Bemessungsdaten (IEC 60947)					Anschlussquerschnitte (mm ²)				M-Griff silber/schwarz						
83200	Betriebsstrom DC21-B I _e bei					eindrätig		feindrätig							
	250 V	450 V	650 V	800 V	1000 V	min	max	min	max	Bestellnummer					
	20 A	16 A	10 A			1	10	0,75	6	D211-83200-711M1					
		32 A	20 A			1	10	0,75	6	D221-83200-711M1					
	50 A	40 A	32 A			4	16	2,5	10	D222-83200-711M1					
				32 A	20 A	1	10	0,75	6	D241-83200-711M1					
				50 A	20 A	4	16	2,5	10	D242-83200-711M1					

Schaltprogramm	→ Haupt-/Notausschalter:											
	Bemessungsdaten (IEC 60947)					Anschlussquerschnitte (mm ²)				Vorhängeschlossperre N-Griff gelb/rot	Vorhängeschlossperre M-Griff gelb/rot	Griffverriegelung V-Griff gelb/rot
89300 1 String	Betriebsstrom DC21-B I _e bei					eindrätig		feindrätig				
	250 V	450 V	650 V	800 V	1000 V	min	max	min	max	Bestellnummer	Bestellnummer	Bestellnummer
				32 A	32 A	1	10	0,75	6	D241-89300-710N4	D241-89300-710M4	D241-89300-710V4
				50 A	50 A	4	16	2,5	10	D242-89300-710N4	D242-89300-710M4	D242-89300-710V4
→ Hauptschalter:												
Bemessungsdaten (IEC 60947)												
Betriebsstrom DC21-B I _e bei					eindrätig		feindrätig		Vorhängeschlossperre N-Griff schwarz	Vorhängeschlossperre M-Griff schwarz	Griffverriegelung V-Griff silber/schwarz	
				32 A	32 A	1	10	0,75	6	D241-89300-710N1	D241-89300-710M1	D241-89300-710V1
				50 A	50 A	4	16	2,5	10	D242-89300-710N1	D242-89300-710M1	D242-89300-710V1
→ Ein-/Ausschalter:												
Bemessungsdaten (IEC 60947)												
Betriebsstrom DC21-B I _e bei					eindrätig		feindrätig		M-Griff silber/schwarz			
				32 A	32 A	1	10	0,75	6	D241-89300-711M1		
				50 A	50 A	4	16	2,5	10	D242-89300-711M1		

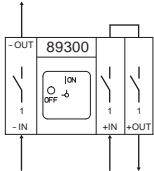

Weitere Schaltprogramme ab Seite 21.

Abmessungen in mm:

Aufbau der Bestellnummer		
Typ	Schaltprogramm	Bauform
D211	89300	710V1
Best.-Nr.	D211-89300-710V1	

Bauform	H1	B1	T1	T2	2×M	H2
710M1 / 710M4	175	115	100	38	20/25	165
710N1 / 710N4	175	115	100	33	20/25	165
710V1 / 710V4 / 711M1	175	115	100	39	20/25	165

DC-Lasttrennschalter / Produktreihe D200

Gekapselte Schalter mit Isolierstoffgehäuse 250 × 160 × 120 mm

Gekapselte Schalter

- Isolierstoffgehäuse (Polycarbonat)
- 250 × 160 × 120 mm (H × B × T)
- Deckelverriegelung in EIN-Stellung
- 2-polig
- 250 V bis 1000 V DC
- 10 A bis 50 A
- IP66

- Haupt-/Notausschalter
- Hauptschalter
- Ein-/Ausschalter



Schaltprogramm	→ Haupt-/Notausschalter:														
	Bemessungsdaten (IEC 60947)					Anschlussquerschnitte (mm ²)				Vorhängeschlossperre N-Griff gelb/rot		Vorhängeschlossperre M-Griff gelb/rot		Griffverriegelung V-Griff gelb/rot	
	Betriebsstrom DC21-B I _e bei					eindrätig		feindrätig							
	250 V	450 V	650 V	800 V	1000 V	min	max	min	max	Bestellnummer		Bestellnummer		Bestellnummer	
84200 2 Strings 	ohne PE-Klemmenblock:														
	20 A	16 A	10 A			1	10	0,75	6	D211-84200-760N4	D211-84200-760M4	D211-84200-760V4			
		32 A	20 A			1	10	0,75	6	D221-84200-760N4	D221-84200-760M4	D221-84200-760V4			
	50 A	40 A	32 A			4	16	2,5	10	D222-84200-760N4	D222-84200-760M4	D222-84200-760V4			
				32 A	20 A	1	10	0,75	6	D241-84200-760N4	D241-84200-760M4	D241-84200-760V4			
				50 A	20 A	4	16	2,5	10	D242-84200-760N4	D242-84200-760M4	D242-84200-760V4			
	mit PE-Klemmenblock:														
	20 A	16 A	10 A			1	10	0,75	6	D211-84200-761N4	D211-84200-761M4	D211-84200-761V4			
		32 A	20 A			1	10	0,75	6	D221-84200-761N4	D221-84200-761M4	D221-84200-761V4			
	50 A	40 A	32 A			4	16	2,5	10	D222-84200-761N4	D222-84200-761M4	D222-84200-761V4			
			32 A	20 A	1	10	0,75	6	D241-84200-761N4	D241-84200-761M4	D241-84200-761V4				
			50 A	20 A	4	16	2,5	10	D242-84200-761N4	D242-84200-761M4	D242-84200-761V4				
	→ Hauptschalter:														
	Bemessungsdaten (IEC 60947)					Anschlussquerschnitte (mm ²)				Vorhängeschlossperre N-Griff schwarz		Vorhängeschlossperre M-Griff schwarz		Griffverriegelung V-Griff silber/schwarz	
	Betriebsstrom DC21-B I _e bei					eindrätig		feindrätig							
	250 V	450 V	650 V	800 V	1000 V	min	max	min	max	Bestellnummer		Bestellnummer		Bestellnummer	
ohne PE-Klemmenblock:															
20 A	16 A	10 A			1	10	0,75	6	D211-84200-760N1	D211-84200-760M1	D211-84200-760V1				
	32 A	20 A			1	10	0,75	6	D221-84200-760N1	D221-84200-760M1	D221-84200-760V1				
50 A	40 A	32 A			4	16	2,5	10	D222-84200-760N1	D222-84200-760M1	D222-84200-760V1				
			32 A	20 A	1	10	0,75	6	D241-84200-760N1	D241-84200-760M1	D241-84200-760V1				
			50 A	20 A	4	16	2,5	10	D242-84200-760N1	D242-84200-760M1	D242-84200-760V1				
mit PE-Klemmenblock:															
20 A	16 A	10 A			1	10	0,75	6	D211-84200-761N1	D211-84200-761M1	D211-84200-761V1				
	32 A	20 A			1	10	0,75	6	D221-84200-761N1	D221-84200-761M1	D221-84200-761V1				
50 A	40 A	32 A			4	16	2,5	10	D222-84200-761N1	D222-84200-761M1	D222-84200-761V1				
			32 A	20 A	1	10	0,75	6	D241-84200-761N1	D241-84200-761M1	D241-84200-761V1				
			50 A	20 A	4	16	2,5	10	D242-84200-761N1	D242-84200-761M1	D242-84200-761V1				

Schaltprogramm	→ Ein-/Ausschalter:									
	Bemessungsdaten (IEC 60947)					Anschlussquerschnitte (mm ²)				M-Griff silber/schwarz
	Betriebsstrom DC21-B I _e bei					eindrätig		feindrätig		
250 V	450 V	650 V	800 V	1000 V	min	max	min	max	Bestellnummer	
84200 2 Strings 	ohne PE-Klemmenblock:									
	20 A	16 A	10 A			1	10	0,75	6	D211-84200-764M1
		32 A	20 A			1	10	0,75	6	D221-84200-764M1
	50 A	40 A	32 A			4	16	2,5	10	D222-84200-764M1
				32 A	20 A	1	10	0,75	6	D241-84200-764M1
				50 A	20 A	4	16	2,5	10	D242-84200-764M1
	mit PE-Klemmenblock:									
	20 A	16 A	10 A			1	10	0,75	6	D211-84200-765M1
		32 A	20 A			1	10	0,75	6	D221-84200-765M1
	50 A	40 A	32 A			4	16	2,5	10	D222-84200-765M1
			32 A	20 A	1	10	0,75	6	D241-84200-765M1	
			50 A	20 A	4	16	2,5	10	D242-84200-765M1	

Schaltprogramm	→ Haupt-/Notausschalter:											
	Bemessungsdaten (IEC 60947)					Anschlussquerschnitte (mm ²)				Vorhängeschlossperre N-Griff gelb/rot	Vorhängeschlossperre M-Griff gelb/rot	Griffverriegelung V-Griff gelb/rot
	Betriebsstrom DC21-B I _e bei					eindrätig		feindrätig				
250 V	450 V	650 V	800 V	1000 V	min	max	min	max	Bestellnummer			
85200 3 Strings 	ohne PE-Klemmenblock:											
	20 A	16 A	10 A			1	10	0,75	6	D211-85200-760N4	D211-85200-760M4	D211-85200-760V4
		32 A	20 A			1	10	0,75	6	D221-85200-760N4	D221-85200-760M4	D221-85200-760V4
	50 A	40 A	32 A			4	16	2,5	10	D222-85200-760N4	D222-85200-760M4	D222-85200-760V4
				32 A	20 A	1	10	0,75	6	D241-85200-760N4	D241-85200-760M4	D241-85200-760V4
				50 A	20 A	4	16	2,5	10	D242-85200-760N4	D242-85200-760M4	D242-85200-760V4
	mit PE-Klemmenblock:											
	20 A	16 A	10 A			1	10	0,75	6	D211-85200-761N4	D211-85200-761M4	D211-85200-761V4
		32 A	20 A			1	10	0,75	6	D221-85200-761N4	D221-85200-761M4	D221-85200-761V4
	50 A	40 A	32 A			4	16	2,5	10	D222-85200-761N4	D222-85200-761M4	D222-85200-761V4
			32 A	20 A	1	10	0,75	6	D241-85200-761N4	D241-85200-761M4	D241-85200-761V4	
			50 A	20 A	4	16	2,5	10	D242-85200-761N4	D242-85200-761M4	D242-85200-761V4	
→ Hauptschalter:												
Bemessungsdaten (IEC 60947)					Anschlussquerschnitte (mm ²)				Vorhängeschlossperre N-Griff schwarz	Vorhängeschlossperre M-Griff schwarz	Griffverriegelung V-Griff silber/schwarz	
Betriebsstrom DC21-B I _e bei					eindrätig		feindrätig					
250 V	450 V	650 V	800 V	1000 V	min	max	min	max				Bestellnummer
ohne PE-Klemmenblock:												
20 A	16 A	10 A			1	10	0,75	6	D211-85200-760N1	D211-85200-760M1	D211-85200-760V1	
	32 A	20 A			1	10	0,75	6	D221-85200-760N1	D221-85200-760M1	D221-85200-760V1	
50 A	40 A	32 A			4	16	2,5	10	D222-85200-760N1	D222-85200-760M1	D222-85200-760V1	
			32 A	20 A	1	10	0,75	6	D241-85200-760N1	D241-85200-760M1	D241-85200-760V1	
			50 A	20 A	4	16	2,5	10	D242-85200-760N1	D242-85200-760M1	D242-85200-760V1	
mit PE-Klemmenblock:												
20 A	16 A	10 A			1	10	0,75	6	D211-85200-761N1	D211-85200-761M1	D211-85200-761V1	
	32 A	20 A			1	10	0,75	6	D221-85200-761N1	D221-85200-761M1	D221-85200-761V1	
50 A	40 A	32 A			4	16	2,5	10	D222-85200-761N1	D222-85200-761M1	D222-85200-761V1	
			32 A	20 A	1	10	0,75	6	D241-85200-761N1	D241-85200-761M1	D241-85200-761V1	
			50 A	20 A	4	16	2,5	10	D242-85200-761N1	D242-85200-761M1	D242-85200-761V1	

DC-Lasttrennschalter / Produktreihe D200

Gekapselte Schalter mit Isolierstoffgehäuse 250 × 160 × 120 mm

Schaltprogramm	→ Ein-/Ausschalter:										
	Bemessungsdaten (IEC 60947)					Anschlussquerschnitte (mm ²)				M-Griff silber/schwarz	
85200 3 Strings	Betriebsstrom DC21-B I _e bei					eindrätig		feindrätig			Bestellnummer
	250 V	450 V	650 V	800 V	1000 V	min	max	min	max		
ohne PE-Klemmenblock:											
+OUT	-OUT	+IN	-IN	+IN	-IN	+IN	-IN	+IN	-IN	+IN	-IN
1	2	3	1	2	3	1	2	3	1	2	3
20 A	16 A	10 A				1	10	0,75	6	D211-85200-764M1	
	32 A	20 A				1	10	0,75	6	D221-85200-764M1	
50 A	40 A	32 A				4	16	2,5	10	D222-85200-764M1	
			32 A	20 A		1	10	0,75	6	D241-85200-764M1	
			50 A	20 A		4	16	2,5	10	D242-85200-764M1	
mit PE-Klemmenblock:											
20 A	16 A	10 A				1	10	0,75	6	D211-85200-765M1	
	32 A	20 A				1	10	0,75	6	D221-85200-765M1	
50 A	40 A	32 A				4	16	2,5	10	D222-85200-765M1	
			32 A	20 A		1	10	0,75	6	D241-85200-765M1	
			50 A	20 A		4	16	2,5	10	D242-85200-765M1	

Weitere Schaltprogramme ab Seite 21.

Abmessungen in mm:

Aufbau der Bestellnummer		
Typ	Schaltprogramm	Bauform
D242	85200	765M1
Best.-Nr.	D242-85200-765M1	

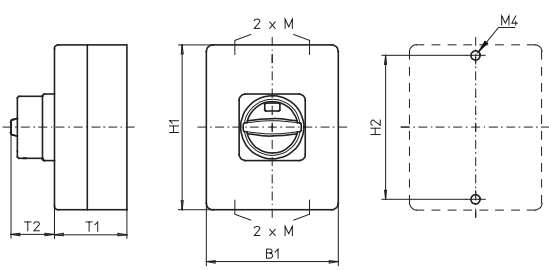

Bauform	H1	B1	T1	T2	2×M	H2
760M1 / 760M4	250	160	120	38	25/32	235
760N1 / 760N4	250	160	120	33	25/32	235
760V1 / 760V4	250	160	120	39	25/32	235
761M1 / 761M4	250	160	120	38	25/32	235
761N1 / 761N4	250	160	120	33	25/32	235
761V1 / 761V4	250	160	120	39	25/32	235
764M1 / 765M1	250	160	120	39	25/32	235

Gekapselte Schalter

- Isolierstoffgehäuse (Polycarbonat)
- 280 × 190 × 130 mm (H × B × T)
- Deckelverriegelung in EIN-Stellung
- 2-polig
- 250 V bis 1000 V DC
- 10 A bis 50 A
- IP66





- Haupt-/Notausschalter
- Hauptschalter
- Ein-/Ausschalter





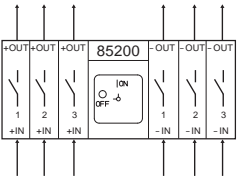

Schaltprogramm	→ Haupt-/Notausschalter:											
	Bemessungsdaten (IEC 60947)					Anschlussquerschnitte (mm ²)				Vorhängeschlossperre N-Griff gelb/rot	Vorhängeschlossperre M-Griff gelb/rot	Griffverriegelung V-Griff gelb/rot
	Betriebsstrom DC21-B I _e bei					eindrätig		feindrätig				
	250 V	450 V	650 V	800 V	1000 V	min	max	min	max	Bestellnummer	Bestellnummer	Bestellnummer
84200 2 Strings 	20 A	16 A	10 A			1	10	0,75	6	D211-84200-763N4	D211-84200-763M4	D211-84200-763V4
		32 A	20 A			1	10	0,75	6	D221-84200-763N4	D221-84200-763M4	D221-84200-763V4
	50 A	40 A	32 A			4	16	2,5	10	D222-84200-763N4	D222-84200-763M4	D222-84200-763V4
				32 A	20 A	1	10	0,75	6	D241-84200-763N4	D241-84200-763M4	D241-84200-763V4
				50 A	20 A	4	16	2,5	10	D242-84200-763N4	D242-84200-763M4	D242-84200-763V4
	→ Hauptschalter:											
	Bemessungsdaten (IEC 60947)					Anschlussquerschnitte (mm ²)				Vorhängeschlossperre N-Griff schwarz	Vorhängeschlossperre M-Griff schwarz	Griffverriegelung V-Griff silber/schwarz
	Betriebsstrom DC21-B I _e bei					eindrätig		feindrätig				
	250 V	450 V	650 V	800 V	1000 V	min	max	min	max	Bestellnummer	Bestellnummer	Bestellnummer
	20 A	16 A	10 A			1	10	0,75	6	D211-84200-763N1	D211-84200-763M1	D211-84200-763V1
		32 A	20 A			1	10	0,75	6	D221-84200-763N1	D221-84200-763M1	D221-84200-763V1
	50 A	40 A	32 A			4	16	2,5	10	D222-84200-763N1	D222-84200-763M1	D222-84200-763V1
				32 A	20 A	1	10	0,75	6	D241-84200-763N1	D241-84200-763M1	D241-84200-763V1
				50 A	20 A	4	16	2,5	10	D242-84200-763N1	D242-84200-763M1	D242-84200-763V1
	→ Ein-/Ausschalter:											
	Bemessungsdaten (IEC 60947)					Anschlussquerschnitte (mm ²)				M-Griff silber/schwarz		
	Betriebsstrom DC21-B I _e bei					eindrätig		feindrätig				
	250 V	450 V	650 V	800 V	1000 V	min	max	min	max	Bestellnummer		
	20 A	16 A	10 A			1	10	0,75	6	D211-84200-766M1		
		32 A	20 A			1	10	0,75	6	D221-84200-766M1		
	50 A	40 A	32 A			4	16	2,5	10	D222-84200-766M1		
				32 A	20 A	1	10	0,75	6	D241-84200-766M1		
				50 A	20 A	4	16	2,5	10	D242-84200-766M1		

DC-Lasttrennschalter / Produktreihe D200

Gekapselte Schalter mit Isolierstoffgehäuse 280 × 190 × 130 mm

Schaltprogramm	→ Haupt-/Notausschalter:											
	Bemessungsdaten (IEC 60947)					Anschlussquerschnitte (mm ²)				Vorhängeschlossperre N-Griff gelb/rot	Vorhängeschlossperre M-Griff gelb/rot	Griffverriegelung V-Griff gelb/rot
85200 3 Strings 	Betriebsstrom DC21-B I _e bei					eindrätigt		feindrätigt				
	250 V	450 V	650 V	800 V	1000 V	min	max	min	max	Bestellnummer	Bestellnummer	Bestellnummer
	20 A	16 A	10 A			1	10	0,75	6	D211-85200-763N4	D211-85200-763M4	D211-85200-763V4
		32 A	20 A			1	10	0,75	6	D221-85200-763N4	D221-85200-763M4	D221-85200-763V4
	50 A	40 A	32 A			4	16	2,5	10	D222-85200-763N4	D222-85200-763M4	D222-85200-763V4
			32 A	20 A	1	10	0,75	6	D241-85200-763N4	D241-85200-763M4	D241-85200-763V4	
			50 A	20 A	4	16	2,5	10	D242-85200-763N4	D242-85200-763M4	D242-85200-763V4	

→ Hauptschalter:											
Bemessungsdaten (IEC 60947)					Anschlussquerschnitte (mm ²)				Vorhängeschlossperre N-Griff schwarz	Vorhängeschlossperre M-Griff schwarz	Griffverriegelung V-Griff silber/schwarz
Betriebsstrom DC21-B I _e bei					eindrätigt		feindrätigt				
250 V	450 V	650 V	800 V	1000 V	min	max	min	max	Bestellnummer	Bestellnummer	Bestellnummer
20 A	16 A	10 A			1	10	0,75	6	D211-85200-763N1	D211-85200-763M1	D211-85200-763V1
	32 A	20 A			1	10	0,75	6	D221-85200-763N1	D221-85200-763M1	D221-85200-763V1
50 A	40 A	32 A			4	16	2,5	10	D222-85200-763N1	D222-85200-763M1	D222-85200-763V1
			32 A	20 A	1	10	0,75	6	D241-85200-763N1	D241-85200-763M1	D241-85200-763V1
			50 A	20 A	4	16	2,5	10	D242-85200-763N1	D242-85200-763M1	D242-85200-763V1

→ Ein-/Ausschalter:										
Bemessungsdaten (IEC 60947)					Anschlussquerschnitte (mm ²)				M-Griff silber/schwarz	
Betriebsstrom DC21-B I _e bei					eindrätigt		feindrätigt			
250 V	450 V	650 V	800 V	1000 V	min	max	min	max	Bestellnummer	
20 A	16 A	10 A			1	10	0,75	6	D211-85200-766M1	
	32 A	20 A			1	10	0,75	6	D221-85200-766M1	
50 A	40 A	32 A			4	16	2,5	10	D222-85200-766M1	
			32 A	20 A	1	10	0,75	6	D241-85200-766M1	
			50 A	20 A	4	16	2,5	10	D242-85200-766M1	

Weitere Schaltprogramme ab Seite 21.

Abmessungen in mm:

Aufbau der Bestellnummer		
Typ	Schaltprogramm	Bauform
D242	85200	766M1
Best.-Nr. D242-85200-766M1		

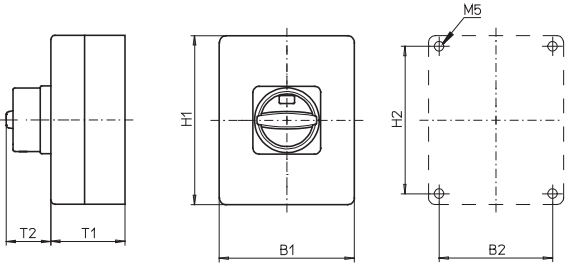

Bauform	H1	B1	T1	T2	H2	B2
763M1 / 763M4	280	190	130	38	254	164
763N1 / 763N4	280	190	130	33	254	164
763V1 / 763V4 / 766M1	280	190	130	39	254	164

Schaltbilder

2-polig, 1 String:

Schaltprogramm 83200

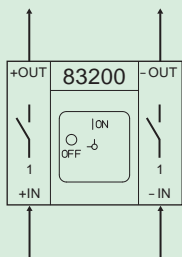

Schaltprogramm 83300

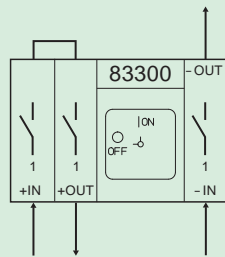

Schaltprogramm 89300

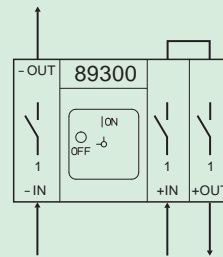

2-polig, 2 Strings:

Schaltprogramm 84200

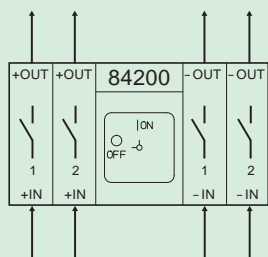

2-polig, 3 Strings:

Schaltprogramm 85200

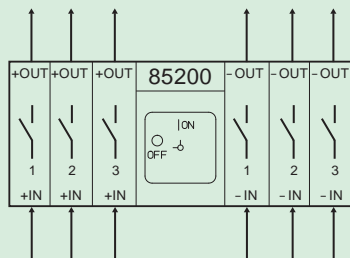

2-polig, 4 Strings:

Schaltprogramm 86200 (mechanische Lebensdauer 10×10^3)

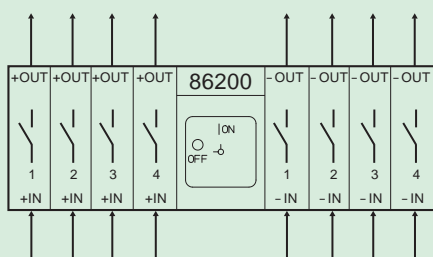

DC-Lasttrennschalter / Produktreihe D200

Technische Informationen Zusatzmodule / Zubehör

Hilfskontaktmodule (werkseitiger Anbau)

Modul rechts	Schaltprogramm		
	ohne Hilfskontaktmodul	mit Hilfskontaktmodul	
Hilfskontaktmodul 1 Schließer + 1 Öffner			
	83200	83211	<p>Nebenstehend genannte Hilfskontaktmodule werden fest auf der rechten Seite des Schaltgeräts montiert, wodurch sich dessen Breite um 9 mm erhöht. Das auf den vorherigen Seiten ausgewählte Schaltprogramm dient als Ausgangsbasis und ändert sich entsprechend nach Auswahl eines Hilfskontaktmoduls an den letzten zwei Stellen der Schaltprogrammnummer.</p>
	83300	83311	
	84200	84211	
	85200	85211	
	86200	86211	
	MBD2-11		
Hilfskontaktmodul 2 Schließer			
	83200	83220	<p>Beispiel: D241-84200-003M1 + Hilfskontaktmodul (1 Schließer, 1 Öffner) = D241-84211-003M1</p>
	83300	83320	
	84200	84220	
	85200	85220	
	86200	86220	
	MBD2-20		
Hilfskontaktmodul 2 Öffner			
	83200	83202	
	83300	83302	
	84200	84202	
	85200	85202	
	86200	86202	
	MBD2-02		

Modularachsverlängerungen für Bauformen mit Türkupplung (bitte getrennt bestellen)

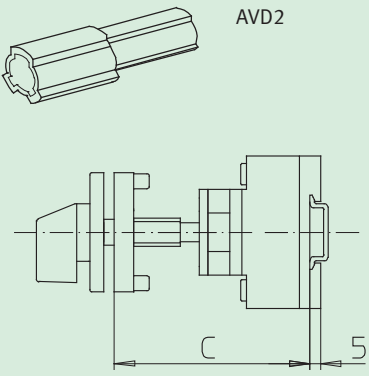
	Abmessung C	Anzahl	Bestellnummer
	092 ... 109 mm	–	–
110 ... 134 mm	1	1	AVD2
135 ... 159 mm	2	2	AVD2
160 ... 184 mm	3	3	AVD2
185 ... 209 mm	4	4	AVD2
Einbaumaß: Innenseite Tür bis Oberkante Tragschiene			

Bemessungsdaten

Typ		D211	D221	D222	D241	D242
Betriebsspannung U_e	(V DC)	650	650	650	1000	1000
Überspannungskategorie		III	III	III	III	III
Verschmutzungsgrad		3	3	3	3	3
Ausschaltvermögen	(A)	75	75	75	75	75
Trenneigenschaften (nach EN 60947)	(bis ... V AC/V DC)	1000	1000	1000	1000	1000
Schaltwinkel		90°	90°	90°	90°	90°
Strombahnen (max.)		8	8	8	8	8
Stromwärmeverlust pro Strombahn bei I_u	(W)	0,8	0,8	0,8	0,8	0,8
DC-Lichtbogenlöszeit	(ms)	5	5	5	5	5
Max. Anschlussquerschnitt						
ein- bzw. mehrdrähtig	min. (mm ²)	1	1	4	1	4
	max. (mm ²)	10	10	16	10	16
fein- bzw. vieldrätig (mit Aderendhülse)	min. (mm ²)	0,75	0,75	2,5	0,75	2,5
	max. (mm ²)	6	6	10	6	10
Anschlussleitungen		nur Kupferleitungen				
Gewinde Anschlussschraube		M4	M4	M4	M4	M4
Anzugsdrehmoment	min. (Nm)	1,2	1,2	1,2	1,2	1,2
	max. (Nm)	2,5	2,5	2,5	2,5	2,5
Betriebsstrom I_e (A)	250 V	20		50		
	450 V	16	32	40		
DC-21B	2-polig	650 V	10	20	32	50
		800 V			32	50
		1000 V			20	20
	2-polig (Pluspol 2 Kontakte in Serie)	800 V				50
		1000 V			32	50
DC-21A	2-polig	250 V	16	32	50	
		450 V	10	25	40	
		650 V	6	16	20	50
		800 V			32	32
		1000 V			6	
	2-polig (Pluspol 2 Kontakte in Serie)	800 V				50
		1000 V			32	50

Allgemeine Angaben

Allgemeine Angaben		D211	D221	D222	D241	D242
Vorschriften		IEC 60947 / EN 60947 / VDE 0660				
Mechanische Lebensdauer	2–6 Kontakte (1–3 Strings)	20×10 ³	20×10 ³	20×10 ³	20×10 ³	20×10 ³
	8 Kontakte (4 Strings)	10×10 ³	10×10 ³	10×10 ³	10×10 ³	10×10 ³
Max. Anzahl Schaltspiele / h		50	50	50	50	50
Klimafestigkeit (feuchte Wärme)	konstant	nach DIN IEC 60068-2-3				
	zyklisch	nach DIN IEC 60068-2-30				
Umgebungstemperatur (min. / max.)	offen (°C)	–25 / +50				
	gekapselt (°C)	–25 / +40				
Einbaulage		beliebig				
Schocksicherheit (Schockdauer 20ms)	(g)	>25	>25	>25	>25	>25



**Sollten Sie noch Fragen haben,
sprechen Sie uns einfach an.**

Sälzer Electric GmbH
Matthiasstraße 16
D-57482 Wenden (Germany)

Telefon +49(0)2762 614-110

Telefax +49(0)2762 614-100

info@salzer.de

